

VISTA LATERAL

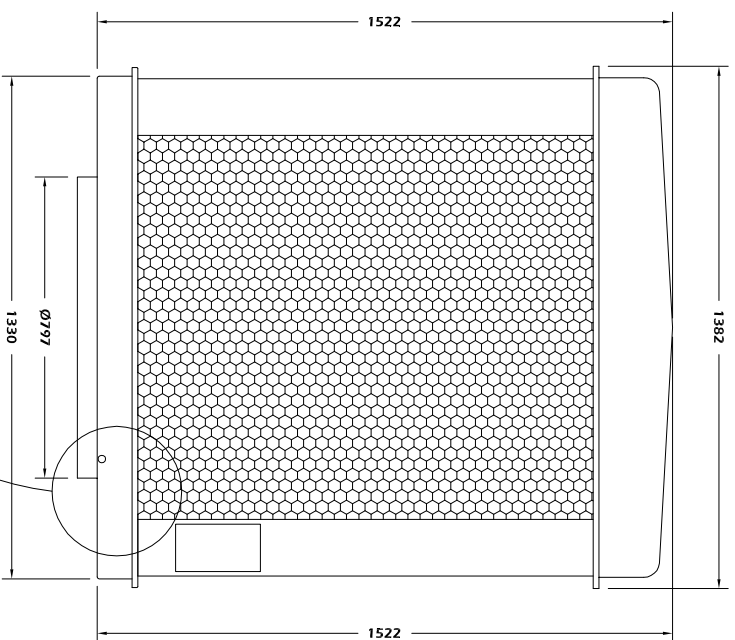

VISTA POSTERIOR

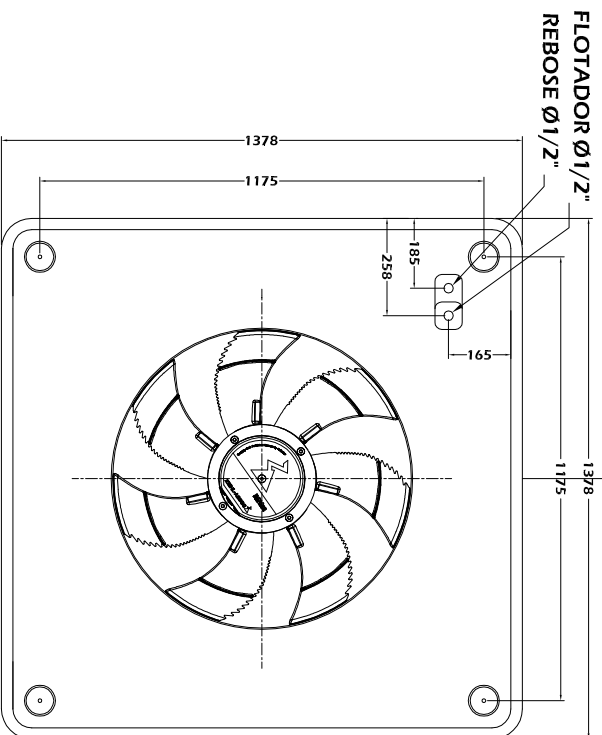

VISTA INFERIOR

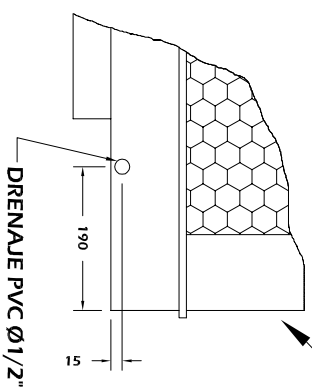

NOTA: MEDIDAS EN : mm

GLACIAR INGENIERIA S.A.S.
DEPARTAMENTO DE INGENIERIA

NOMBRE: **DIMENSIONES GENERALES EEX-52310VI**

DISENO: DPTO DE ING ESCALA: 1:20 DIBUJO: CFP

APROBO: Carlos P. FECHA: 07/18/2014 ARCHIVO: EEX-52310.DWG