

NOTA:
LA ALTURA H DELA BASE DEPENDE DE LAS INSTALACIONES HIDRAULICAS,
PERO LA PARTE MAS BAJA DE LA TORRE DE ENFRIAMIENTO DEBE ESTAR
SIEMPRE POR ENCIMA DE LA PARTE SUPERIOR DE LAS BOMBAS.

PESO NETO: 1045 kg
PESO EN OPERACION: 2810 kg

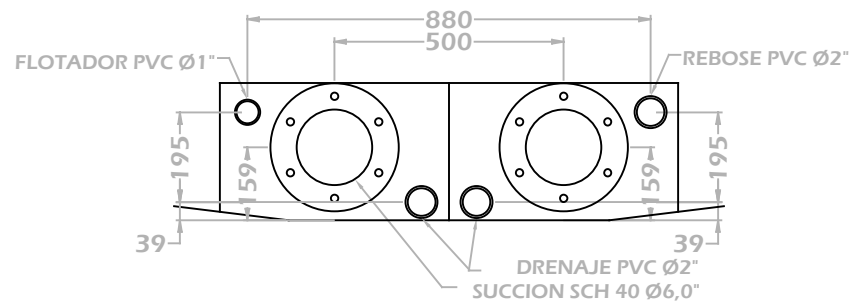
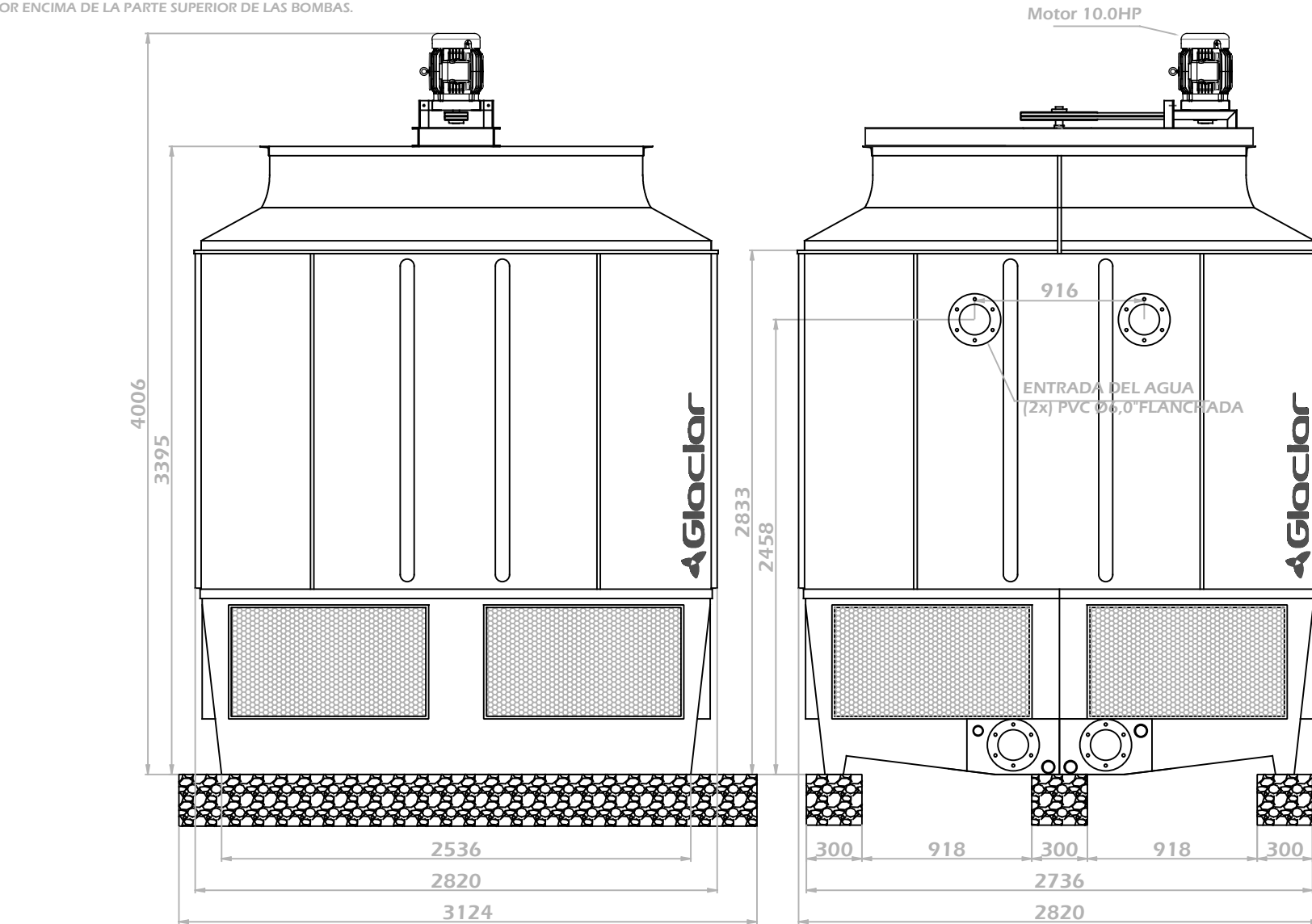

NOTA: MEDIDAS EN : mm

GLACIAR INGENIERIA S.A.S.
DEPARTAMENTO DE INGENIERIA

NOMBRE: TORRE DE ENFRIAMIENTO GLC-90903P100-1

DISEÑO: DPTO DE ING ESCALA: 1:33 DIBUJO: CFP

APROBO: Carlos P. FECHA: 04/06/2018 ARCHIVO: GLC-90903P100-1